

173Wh/150W

PORTABLE POWER GENERATOR USER MANUAL

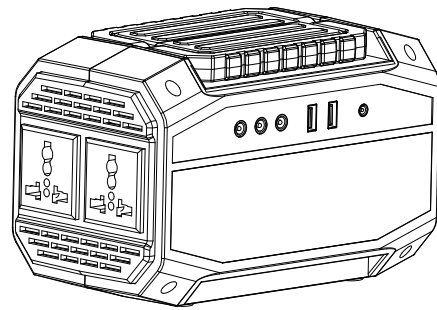

Please read the manual carefully before operating and keep it!

ABOUT THE UNIT

Thank you very much for applying our multi-function portable solar generator. In case of power failure or you need to charge on a travel, you can temporarily charge your electrical or digital products with this unit. This unit has been built in high quality lithium battery, supports for DC /USB direct current , and AC output. Before using this unit, please read the user manual carefully and properly keep for reference.

ATTENTION!

This manual is to help you use the product correctly; it does not represent any description on the hardware and software configuration of the product. About the product configuration, please refer to the contract related to this product (if there is), or consult to the seller that sells the product. Pictures in this manual is for reference only, if there are individual pictures do not match the actual, please prevail in actual products.

The unit provides Modified Wave output

The unit provides Modified Wave output, and can be compatible to AC electric appliance that works with Sinusoidal waveform(power <150W). The work efficiency of the electrical appliances will be different from AC with sine wave, it even may have the appliances like built in motor(such as electrical fan, printer with a motor) to occur certain work noises, and this belongs to normal condition. Appliances like refrigerators, microwaves, and compressors that use AC motors and some delicate medical equipment will be better off with a pure sine wave inverter. **This product is only used for emergency, it cannot replace the normal alternating current, for long-term use, please adapts the power station specification required by electrical appliances.**

【 I 】 PRODUCT PARAMETERS

Capacity	173Wh (11.1v , 15.6Ah)
Dimensions(LWH)	196x108x126mm
Weight	1.68 Kg
Built-in Battery	High quality lithium battery
Input Recharging	DC15V/2A
Fully Charged Time	DC 15V:8~9 hours

Output	2 x USB 5V-3.1A(Max)
DC Wattage(MAX)	9~12.6V/10A, 120W(Max)
AC Output	150W, Modified Wave Output. 230V(Build According to different nations)
Power Indicator	LED Control Panel
Operation temperature range	-10 C ~40 C
Lifecycle	>600 times
Package include	1 x Portable Power Generator 1 x Power Adapter 1 x Cigarette light adapter 1 x User manual 1x Car charger

※ There may be some differences on different spare parts. Please adhere to the actual product instead.

【 II 】 PRODUCT DESCRIPTION

【Front】

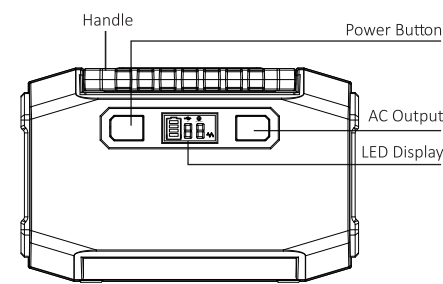

【Left】

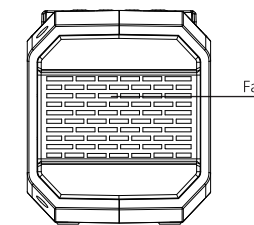

【Back】

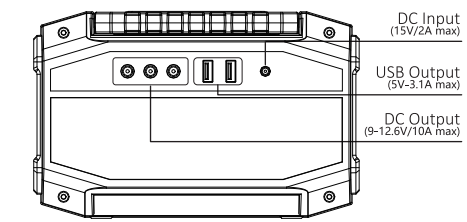

【Right】

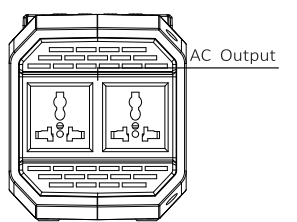

【LED Display】

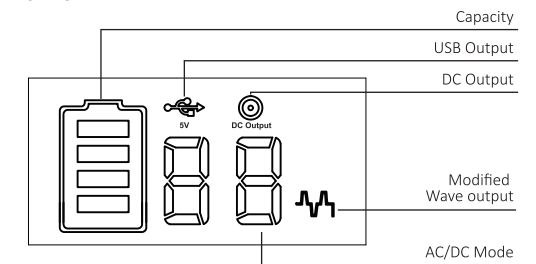

DC output: the default DC output is open.

AC Output: Open the POWER switch and open the AC switch, at this time the LED control panel brightens the letter AC and the modified wave icon; the default DC output and the USB output are open.

USB Output: open the POWER switch, the default USB output opens, and the USB icon lights up.

Charging: charging for this product, the battery icon will shine and the light will run. The product is full of power and the battery icon will be bright. When the power is filled, please remove the charger in time.

【 III 】 PRODUCT INSTRUCTION

1) How to provide power for DC12V appliances(such as head lamp, fan, radio) with this product?

Please confirm whether the interface of DC12V appliance or lighting equipment is the DC5.5 header interface(The diameter of the DC Port of the Product is: 5.5mm), otherwise it is unable to connect with the DC output, if so, you can consult the electrical manufacturer, buy the corresponding adapter and connect with it. Connect with vehicle mounted tool through cigar lighter. If your electrical appliance supports car charge, you can connect this product with your appliances through the standard cigarette lighter adapter to gain power.

【Back】

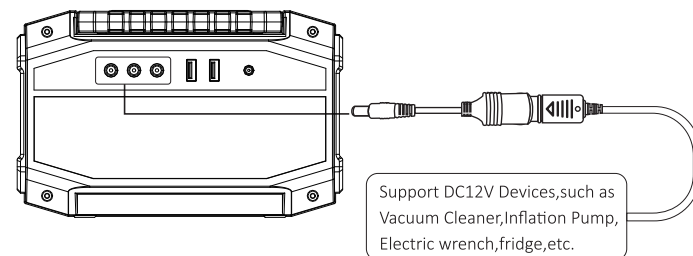

※ **Note:** Because the battery is chemical product, voltage drops with capacity, the DC output voltage of this product is in the range of 9~12.6V, the maximum output current is 10A. If the DC12V appliance you connect does not have the voltage stabilizing function, when the DC voltage drops with the decline of battery voltage, it may have the appliance not working , please stop using it.

2) How to provide power for AC appliances with this product?

- Connect the power cable plug of the electrical appliance to the AC interface of the product.
WARNING! The interface specifications and voltage standard of different countries are different; please carefully check whether the product specifications are consistent with the appliance specifications before use, otherwise it can lead to dangerous situations.
- Press the POWER button to start, press AC button to start the AC output,

the LED display screen of this product displays "AC" letter at this time and modified Wave symbol lighting, meaning the AC output is on, the electrical appliance starts to work.

- Single click POWER button or directly press the AC power button to turn off AC output, the electrical appliance stop working.

【Right】

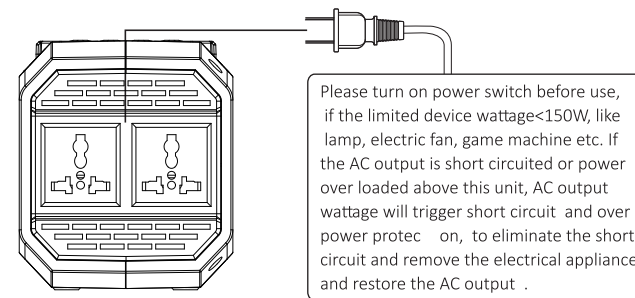

3) How to provide power for USB digital appliances with this product?

Connect the standard USB cable of digital appliance with the USB interface of this product, then single click the power button POWER, then it can provide power for the digital appliance.

【Back】

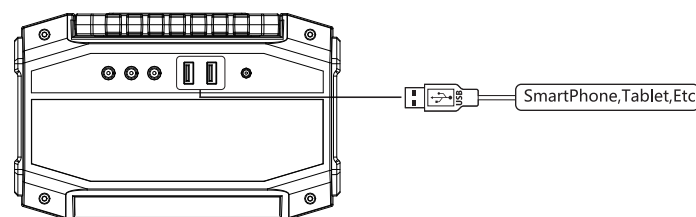

4) How to recharge the product?

Connect the AC plug of standard charging adapter for this product to the household AC socket, connect the DC plug of standard charging adapter with the DC input interface of this product, then this product can be charged. At this time, the battery icon will light up, the light will run. When the product is full of power, the battery icon will fully light. After the power station is fully charged, please remove the charger in time.

【Back】

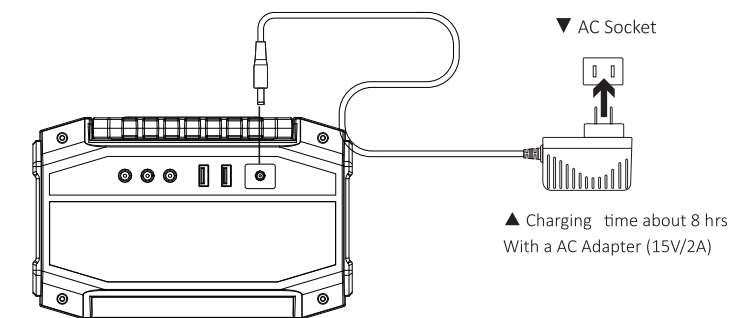

【 IV 】 SECURITY AND MAINTENANCE

- Do not short-circuit the unit. To avoid short-circuiting, keep the unit away from all metal objects (e.g. coins, hair-pins, keys, etc.).
- Do not heat the unit, or dispose of it in fire, water or other liquids. Keep away from high temperatures. Do not expose the unit to direct sunlight.
- Keep away from high humidity, dusty places.
- Do not disassemble or reassemble this unit.
- Do not drop, place heavy objects on, or allow strong impact to this unit.
- This appliance is not intended for use by persons (including children) with reduced physical, sensory or mental capabilities, or lack of experience and knowledge, unless they have been given supervision or instruction concerning use of the appliance by a person responsible for their safety.
- Children should be supervised to ensure that they do not play with the appliance.
- Do not cover the device with towels, clothing and other item.
- The unit may become hot when charging. This is normal. Use caution when handling.

- Use the unit properly to avoid electronic shock.
- Please deal with scrap products in accordance with the regulations, do not treat the built-in battery as a household garbage, so as not to cause the explosion and pollution.
- The product is only used for emergency power station, it can not replace the standard DC or AC power of household appliances or digital products.

【 V 】 PRODUCT APPLICATION SKILLS

- This product is built in high quality original lithium ion battery, it has no memory effect but high-capacity, and it is durable. However, we still recommend you to apply in the range of 10 C ~30 C, so as to obtain the optimal charging capacity;
- When charging, in order to avoid interference, please stay away from TV, radio and other equipment
- If the device has not been used for a long time, please disconnect the cable and store it
- Some portable devices may need to be set in charge mode to charge, see the corresponding equipment use manual for more information
- In order to extend the life of product (lithium battery), it is better to charge within 3 months, and charge at least once within 6 months.
- After starting, if there is no any output, it displays to automatically shut down within 15s, so as to achieve better energy-saving effect.

Recycle

Always return your used electronic products, batteries, and packaging materials to dedicated collection points. This way you help prevent uncontrolled waste disposal and promote the recycling of materials.

Battery information

Your device has an internal, non-removable, rechargeable battery. Do not attempt to remove the battery, as you may damage the device. The battery can be charged and discharged over 500 times, but it will eventually wear out.

Statement

All rights reserved. Reproduction in whole or in part without written permission is prohibited. All other trademarks are trademarks of their respective owners. Features and specifications are subject to change without notice. This manual is only used as guide unless otherwise agreed. All the statement, information and suggestion in this manual, do not constitute as express or implied guarantee.

173Wh/150W

ポータブル電源

取扱説明書

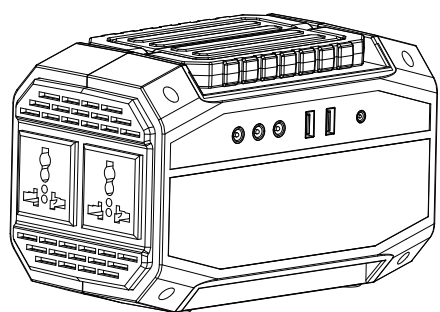

ご使用になる前に、この取扱説明書をよくお読みになり、十分にご理解の上で、適切な取扱いと保守をおこなってください。

【三】製品使用説明

1) この製品を DC12V 電機 (例えば照明、扇風機、ラジオ) に使用するにはどうすればよいですか?

DC12V の電機または照明機器のインターフェイスが DC3.5 のオス型インターフェイス (電源プラグの外径: 3.5mm)、それ以外の場合は本機の DC 出力ソケットに接続することはできませんが、電気メーカーに相談して、購入することができます。対応したドッキングは、本機と接続されます。タバコライターを車両ツールと接続し、電源を実現してください。あなたのアプライアンスが車の充電器をサポートしている場合、この製品をあなたのものと接続するために、製品の標準シガレットライターアダプタを使用することができます電力供給の目的を達成する電気器具。

【製品裏面】

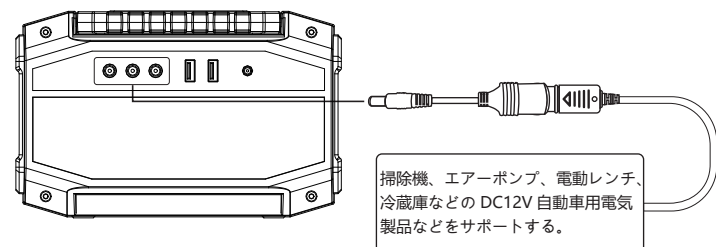

※ 電池は化学製品で電圧随容量が落ちて下がる。接続する DC12V 機器が電圧レギュレータ機能を持たない場合、本製品の DC 端子電圧が内蔵電池電圧で低下すると、DC12V 機器の電圧が低下する可能性があります。電気器具を使用停止状態にするには、この機器の使用を中止してください。

2). 本製品を使用して AC 交流を供給する方法

a. アプライアンスの電源コードのプラグを本製品に接続します AC 交流コネクタ。**警告: 国によってインターフェイス仕様や電圧規格が異なりますので、ご使用になる前に必ず仕様をご確認ください。**
電気器具の使用は同じ仕様ですが、危険な状況につながる可能性があります。

本製品について

この度は、本社のポータブル電源をお買い上げいただき、厚くお礼申し上げます。もし停電に遭遇したらあるいは外出する旅行は電気を使う必要があります。この製品の電気製品やデジタル製品のために電力を供給することができます。本電源は高品質リチウム電池を内蔵し、DC / USB 直流電力をサポートしています。ご使用になる前に、この取扱説明書をよくお読みになり、十分にご理解の上で、適切な取扱いと保守をおこなってください。

ご注意



このマニュアルの目的は、本製品を正しく使用するのに役立つものですが、本製品のハードウェアおよびソフトウェアの構成に関する記述はありません。製品の配置状況については、本製品に関連した契約を見たり、製品を販売する販売業者に相談してください。本書に掲載されている写真は参考用ですので、実際の商品と異なる場合がありますので、実際の商品を参考にしてください。

本電源は修正波を提供します

本電源提供修正波出力、互換標準正弦波仕事の交流で電器 (電力 < 150) 仕事、電器の仕事の効率と採用正弦波の AC 交流効果と違って、甚だしきに至っては、電化製品のような内蔵モーター電機電器 (風扇を持って電機のプリンターなど) を一定の仕事の騒音この仕事は、正常な現象。

【一】製品仕様

電池容量	173Wh (11.1v, 15.6Ah)
寸法 (LWH)	198x108x126mm
重量	約 1.68Kg
内蔵バッテリー技術	100% 高品質リチウム電池
充電	DC15V/2A
充電時間	DC 15V:8~9 小时
USB 出力	2 x 5V-3.1A(Max),
DC 直流電力 (Max)	9~12.6V/10A, 120W(Max)

b. この製品 POWER  をクリックして起動するには、AC ボタン AC をクリックして AC 交流出力を開きます。このとき、製品の LED ディスプレイに AC 文字表示され、修正波  の記号が点灯し、AC 出力を表し、電気器具が作動し始めます。
c. AC 電源をオフにするには、POWER  をクリックするか、AC OFF AC ボタンを直接押してください。アプライアンスは停止します。

【製品裏面】

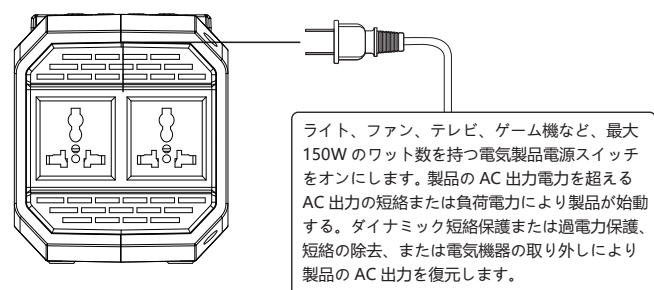

3). 本製品を使用して USB デジタルデバイスに電力を供給する方法

標準 USB ケーブルをデジタルデバイスから製品の USB インターフェイスに接続し、製品スイッチボタン  をクリックして開きます。スイッチをオンにして、デジタルデバイスに電力を供給します。

【製品裏面】

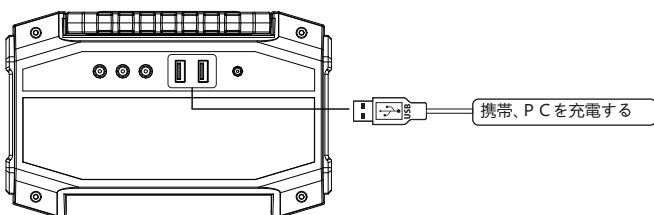

AC 出力	150W 本電源は修正波を提供します 230V (カスタムは国や地域によって異なります)
電量指示	LED 制御画面
動作温度	-10°C~40°C
サイクル寿命	>600 次
梱包及び付属品	1x ポータブル緊急エネルギー貯蔵電源 1x 充電器 1x 車のシガレットライターインターフェイス 1x ユーザーマニュアル 1x 車の充電器

* 異なる製品アクセサリは異なる場合がありますので、実際の製品を参照してください。

【二】製品機能説明

【製品正面】

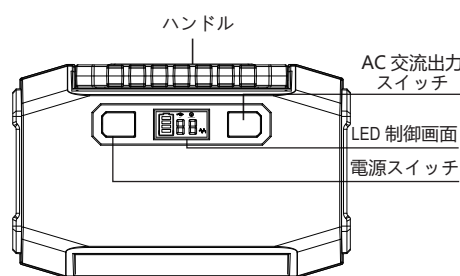

【製品左側】

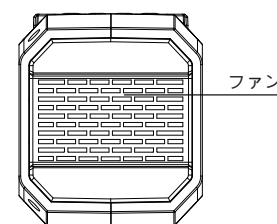

4). どのように本製品の充電を行うのか

本製品に付属の充電アダプタの AC アダプタを家の AC 交流ソケットに接続します。充電器の DC コネクタは、製品の DC 入力コネクタに接続されて製品を充電します。この時点でバッテリーアイコンが点灯し、光が流れます。製品の電源が切れており、バッテリーのアイコンがいっぱいになります。電源供給が完了したら、充電器を取り外します。

【製品裏面】

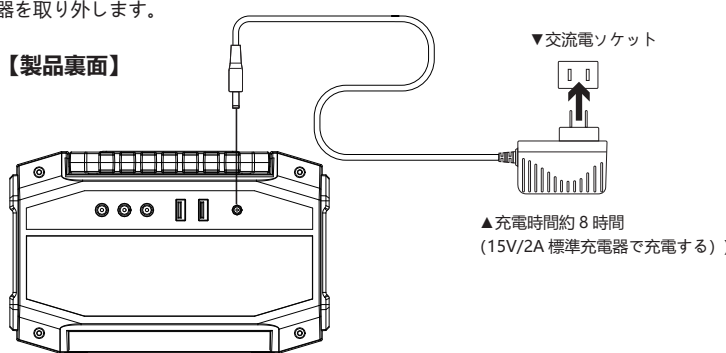

【四】警告と注意

- 本機を短絡させないでください。このデバイスをコイン、装飾品、キー、およびその他の金属製のアイテムとともに保管しないでください。
- 直射日光を含む高温では、機器を加熱したり、火気や水などの液体に入れないでください。
- この製品は防水性ではありません。雨や湿気のある場所では、過熱を引き起こし、煙、変形、損傷、バッテリーの爆発を引き起こす危険性がありますのでご使用にならないで下さい。
- デバイスを無断で衝突または分解しないでください。
- 落としたり、重いものを載せたり、強い衝撃を与えたりしないでください。
- お子様にこの製品を操作又は遊ばせないようにして下さい。
- 充電中に製品が発熱することがあります。これは正常です。
- 使用済み製品を指定された通りに廃棄してください。爆発や汚染を避けるため、内蔵バッテリーを家庭ごみとして廃棄しないでください。

【製品裏面】

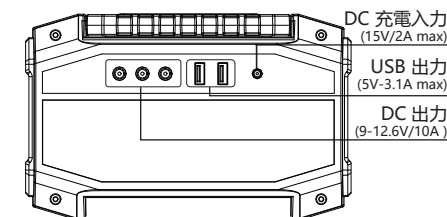

【製品右側】

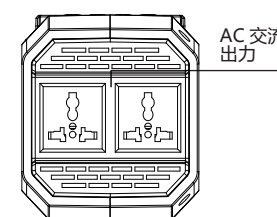

【LED 制御画面】

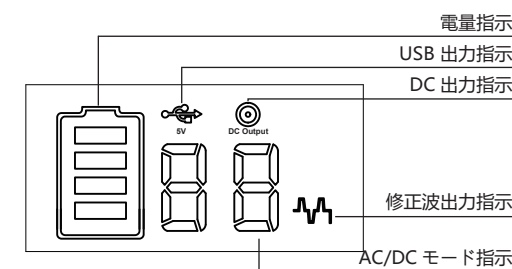

DC 出力: デフォルトの DC 出力がオンになります。
AC 交流電源出力: POWER スイッチをオンにし、AC スイッチをオンにすると、LED コントロールパネルに文字 AC が点灯します。そして補正波アイコンが点灯し、デフォルトの DC 出力と USB 出力がオンになります。
USB 出力: POWER スイッチをオンにすると、デフォルトの USB 出力がオンになり、USB アイコンが点灯します。
充電: 製品を充電すると、バッテリーアイコンが点灯し、ライトが点灯します。この製品は電源がいっぱいです、バッテリーのアイコンが表示されます。光がいっぱい。電源が完全に充電されたら、時間内に充電器を取り外してください。

- タオルや衣服などで本製品を覆わないでください。
- 身体的、認知的および精神的障害を持つ人 (子供を含む)、経験の浅い知識のある人が手に入らない場所に本製品を設置してください。責任を負う者が指導または指示を受けていない限り、この製品を使用しないでください。

【五】製品使用スキル

- この製品には高品質のオリジナルリチウムイオン電池が内蔵されており、メモリー効果はなく、大容量で耐久性があります。しかし、私たちはまだユーザーは、最適な充電容量を得るために 10°C~30°C を使用します。
- 充電するときは、干渉を避けるため、テレビ、ラジオなどの機器から遠ざけてください。
- 長時間使用しない場合は、ケーブルを切って再度保管してください。
- いくつかのポータブルデバイスは、充電モードで充電式に設定する必要があります。詳細については、対応するデバイスのユーザーマニュアルを参照してください。
- 製品 (リチウム電池) の寿命を延ばすには、3 ヶ月以内に 1 回、6 ヶ月以内に少なくとも 1 回充電することが最善です。
- 電源を入れた後、15S が表示され、出力がないときに自動的に電源が切れるので、より良い省エネ効果が得られます。

【六】回収

使用済みの電子製品、バッテリー、および梱包材は、必ず特別な回収場所にお送りください。これは、制御されていない廃棄物の処理を防ぎ、材料の回収を促進するのに役立ちます。

【七】バッテリー情報

このデバイスには取り外し可能な充電式電池が内蔵されています。デバイスの損傷を防ぐため、バッテリーを取り外さないでください。バッテリーは何百回も充電できますが、最終的には故障します。

【八】声明

著作権、会社の書面による許可なく、いかなるユニットまたは個人も本の内容を抜粋またはコピーすることはできません。あるいは、それはどんな形でも広げられない。このマニュアルに記載されているその他の商標は、それぞれの所有者が所有しています。製品バージョンのアップグレードまたはその他の理由により、本書の内容は時々更新される場合があります。特に断りのない限り、このマニュアルをご使用の目安として、本書に記載されたすべての記述、情報、示唆は明示的または黙示的な保証を意味するものではありません。